



# Cuisinart®



Machine à café  
Kávéfőző

TARTALOM

- 1. Bevezetés**
- 2. Leírás**
- 3. A készülék használata**
  - A. Összeszerelés
  - B. A készülék működtetése - A kezelőpanel - Programozás
- 4. Szakács tippek és trükkök**
- 5. Kérdések / Válaszok**
- 6. Tisztítás és tárolás**
- 7. Biztonsági figyelmeztetések**



# 1. BEVEZETÉS

Ön most vásárolt egy Cuisinart® kávéfőzőt.

Mélyreható innovációs kutatással és kiváló tervezéssel hoztuk létre ezt a garantáltan magas színvonalú berendezést. Használata és karbantartása egyszerű.

A víz minősége döntő jelentőséggel bír a kiváló ízű kávé készítésére. A kávéfőző szén vízsűrője a legtisztább ízt biztosítja, és segít elkerülni a szennyeződéseket. A szivárgásmentes fedél hosszú ideig megtartja az ízt és hőmérsékletet.

A még kényelmesebb használat érdekében a főzési szünet lehetővé teszi, hogy kitöltsön egy csésze kávé főzés közben, a melegítőlemez szabályzó gomb pedig melegen tartja a kávé anélkül, hogy az megégne. Az 1-4 csésze beállítás lehetővé teszi kisebb adag kávé főzését. Választhat papírszűrőt vagy a kényelmes és költségtakarékos kivehető állandó filtert.

A kávéfőzőnek olyan fejlett funkciói vannak, mint a digitális óra, 24-órás főzés beállítás, programozható automatikus kikapcsolás, ciklus végi hangjelzés és „ideje vízkömentesíteni” elektronikus jelző villogó fénnel és vízkömentesítő gombbal.

## 2. LEÍRÁS

1. Fedél

2. **Vízartály** (maximális kapacitás: 1,8 l)

3. **Faszén vízsűrő** (kép nélkül): szűri a vizet a szennyezés és szagok eltávolítására. A vízsűrő-tartóba helyezendő (lásd ÖSSZESZERELÉS 1. Helyezze be a vízsűrőt)

4. **Szűrő-tartó** (kép nélkül): 4 sz. papírszűrőhöz vagy levehető állandó szűrőhöz

5. **Digitális óra**, LCD kijelzővel

6. **Óra és perc gombok**

7. Funkció gomb és **O/I kapcsoló**

8. **Melegítő lemez szabályzó gomb**: a kávé hőmérsékletének szabályozására főzés után

9. **1-4 csésze beállítás**: tökéletesen forró kisebb mennyiségű kávéhoz (1-től 4 csészéig)

10. **Vízkömentesítés a vízkömentesítő jelzőfény gombbal**

11. **Főzési szünet**: leállítja a kávé áramlását, ha a kávéskannát elvesszük, hogy egy csésze kávé töltsünk főzés közben

12. **Kávéskanna**: 1-12 csésze kapacitás (egyéneként 15 cl)

13. **Melegítőlap**: karcálló és tapadásgátló bevonattal

14. **Sípjelzés**: 5 sípolással jelzi a főzési ciklus végét (kép nélkül)

15. **Mérőkanál** (kép nélkül)

## 3. A KÉSZÜLÉK HASZNÁLATA

### A. Összeszerelés

Az első használat előtt vagy miután hosszabb ideig nem használta a gépet, töltsse fel a tartályt hideg vízzel a maximális szintre (kávé és szűrő nélkül). Tegye a kávéskannát a helyére, kapcsolja be (☕ + O/I kapcsoló) és hagyja, hogy a víz áramoljon.

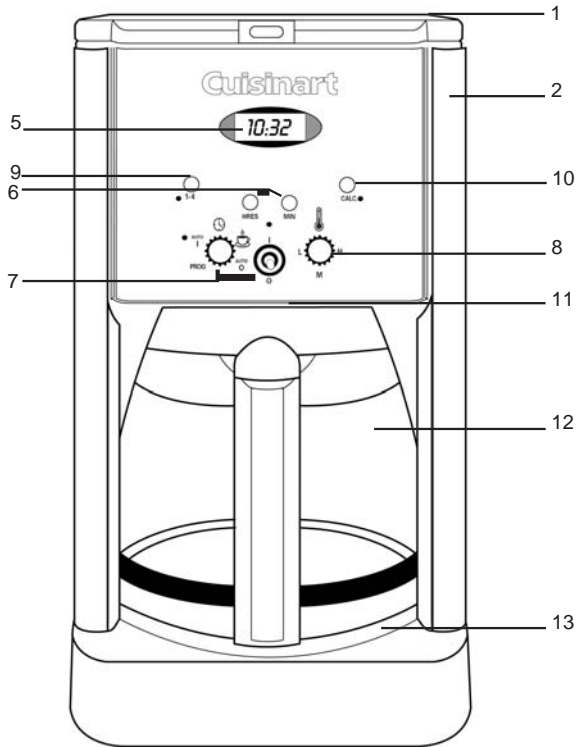

### 1. Helyezze be a vízszűrőt

- Vegye ki a szűrőt a műanyag tasakból, és áztassa hideg csapvízbe 15 percre.
- A vízszűrő-tartó víztartály belsejében található, a bal oldalon. Nyissa fel a kávéfőző a fedelét és emelő mozdulattal távolítsa el a vízszűrő-tartót. A vízszűrő-tartó kinyitáshoz helyezze két hüvelykujját közvetlenül a nyílak alá, és húzza ki ellentétes irányban.
- Helyezze a szűrőt a vízszűrő-tartó aljára, ahogyan az a rajzon látható (a szűrő csak a tartó egyik végébe illeszkedik megfelelően, ami a tartó jobb oldala, ha az ábrának megfelelően van elhelyezve).
- Csukja be a vízszűrő-tartót.

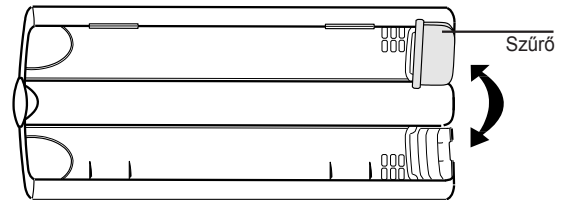

- Helyezze vissza a vízszűrő-tartót a víztartályba és nyomja le teljesen az egység aljára (A tartónak az az oldala, ahol a szűrő van, legyen lefelé).

Azt tanácsoljuk, hogy cserélje ki a szűrőt körülbelül minden 60 használat után.

## 2. Töltse fel a víztartályt

Töltse fel a tartályt hideg vízzel a csészék kívánt számától függően (ld. a magasság jelöléseket a tartály belsejében).

Megjegyzés: A kávéskanna magasság jelölései azt jelentik, hogy hány csészényi kávé az eredmény. A különbséget e között, és a víztartály jelölési között a kávéőrlemény által nedvesedéskor felvett víz okozza.

## 3. Az őrölt kávé hozzáadása

Nyissa fel a fedelet. Helyezzen egy 4 sz. papírszűrőt vagy állandó szűrőt (sosem mindkettőt egyszerre) a szűrőtartóba. Tegye a kívánt mennyiségű őrölt kávé a szűrőbe. Egy csészéhez egy mérőkanálnyit használjon. Ez átlagos adag ízlésének megfelelően módosítható.

## 4. Csukja le a fedelet. Nyomja le erősen a tetejét.

5. Mielőtt bekapcsolná a kávéfőzőt, győződjön meg róla, hogy a kávéskanna a helyén van a melegítőlapon.

## 6. Kapcsolja be a kávéfőzőt.

## B. A KÉSZÜLÉK MŰKÖDTETÉSE - A KEZELŐPANEL

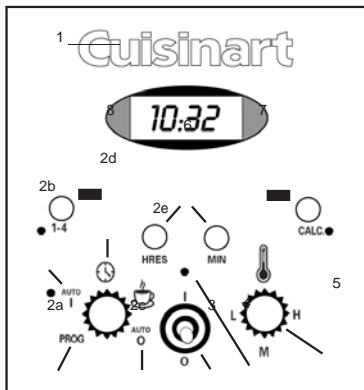

1. **Óra:** megjeleníti az időt és az "AUTO 1" és az "AUTO 0" funkció időt.

2. **Funkció gomb:** az idő és az automatikus ki-és bekapcsolási idő programozására.

2a. **PROG:** beállítja a kívánt "auto be" időt ("AUTO 1" funkció).

2b. **AUTO 1: auto-be** funkció a főzési ciklus kezdő időpontjának programozására. **Zöld jelzőfényel.**

2c. **AUTO 0: auto-ki** jellemző 0-4 órával kávéfőzés kezdete után.

2d.  : az idő beállítására.

2e.  : a főzési ciklus közvetlen elkezdésére.

3. **O/I kapcsoló:** a funkció gombbal tandemben működik egy funkció elindítására vagy leállítására.

4. **Középső zöld jelzőfény:** az O/I kapcsolóval működik

5. **Melegítő lemez szabályozó gomb:** a kávé melegen tartására főzés után. 3 helyzet: **L** = alacsony, **M** = közepes és **H** = magas.

6. **Óra ("HRES") és perc ("MIN") gombok:** az idő és az automatikus ki- és bekapcsolási idő beállítására.

7. **"CALC.": vízkömentesítő gomb:** a kalcium lerakódás kiküszöbölésére.

Piros **vízkömentesítő jelzőfény.**

8. **1-4 csésze beállítás:** biztosítja az optimális hőmérsékletet kisebb mennyiségű kávékészítése során (1-től 4 csészéig) **Narancssárga jelzőfényel.**

## PROGRAMOZÁS

### 1. Kapcsolja a kávéfőzőt ki és be

#### a. Bekapcsolás

- Kapcsolja a funkció gombot a  helyzetbe.
- Kattintsa felfelé az **O/I** kapcsolót (I) és engedje el.
- A középső piros jelzőfény világít, és elkezdődik a főzési ciklus.
- A főzési idő végét 5 sípoló hang jelzi.

## b. Kikapcsolás

- Nyomja le az **O/I** kapcsolót (0) és engedje el. • A középső piros jelzőfény kialszik, és a készülék leáll.

## 2. Az idő beállítása

- Kapcsolja a funkció gombot a  helyzetbe.
- Nyomja le és tartsa lenyomva a **HRES** és **MIN** gombot a számok gyorsuló növeléséhez. Amikor a kívánt szám közelébe ér, nyomogassa szakaszosan a gombot az egy számjegyenként való léptetéshez. Ha a számok már nem villognak, az idő be van állítva.

**Megjegyzés:** amikor a számláló túlmegy 12-n, az LCD-n megjelenik a „PM” (d.u.) jel az idő déltől éjfélig való beállításához. Ha nincs jel, akkor az AM (d.e.) órákat lehet beállítani 0-tól délig. Mindig győződjön meg arról, hogy az idő az időszaknak megfelelően van beállítva, hogy az automatikus ki- és bekapcsolása funkció megfelelően működjön.

## 3. AUTO 1, auto-be funkció

- Kapcsolja a funkció gombot **PROG**-ra. A számok villognak.
- A **HRES** és **MIN** gombok megnyomásával állítsa be a kívánt időt az auto-on bekapcsolására. A számok 5-ször fevillannak, majd leállnak.
- Tekerje a funkció gombot az **AUTO 1**-re. Megjelenik a pillanatnyi idő.
- Kapcsolja felfelé az **O/I** kapcsolót, és engedje el. A zöld jelzőfény kigyullad, jelezve, hogy a programozási funkció használatban van.
- A programozott időben a középső piros jelzőfény kigyullad a zöld fényvel együtt, és jelzi, hogy a főzési ciklus elkezdődött.
- Kikapcsoláshoz nyomja le az **O/I** kapcsolót, és engedje el. A zöld jelzőfény (és ha a főzési idő megkezdődött, a piros) kialszik.

## 4. AUTO 0, auto-ki funkció

- Tekerje a funkció gombot **AUTO 0**-ra. A számok villognak.
- Nyomja meg a **HRES** és **MIN** gombot, és állítsa be, hogy mennyi idő után álljon le a kávéfőző (0-4 óra). A számok 5-ször fevillannak, majd leállnak.

## 5. Automatikus vízkömentesítés

Sok használat után vízkövesedés lép fel. A vízköképződés zavarja a finom mechanikákat és kemény, keserű ízt ad a kávénak. Ezért a készüléket rendszeresen vízkömentesíteni kell a kávé jó minőségének biztosítása érdekében. A vízkömentesítés gyakorisága függ a csapvíz keménységétől, és a kávéfőző használatának gyakoriságától.

- Amikor a kávéfőzőt vízkömentesíteni kell, a **CALC.** gomb melletti vízkömentesítés a jelzőlámpa villogni kezd, amikor a kávéfőző be van kapcsolva (lásd 6. című, TISZTÍTÁS ÉS TÁROLÁS).
- Nyomja meg a **CALC.** gombot, és az **O/I** kapcsolót felfelé kattintva kapcsolja be a készüléket. A vízkömentesítő jelzőfény tovább világít. A kávéfőző most „automatikus vízkömentesítés” üzemmódban van.
- Ha a ciklus befejeződött, 5 hangjelzés hallatszik, és a kávéfőző leáll.
- Egy vízkömentesítő ciklus általában elég. Kapcsolja be a kávéfőzőt a (kattintsa felfelé az **O/I** kapcsolót), hogy lássa, ha a vízkömentesítés fény továbbra is villog. Ha nem, akkor kávéfőző vízkömentesítve van. Ha a jelzőfény továbbra is villog, ismétlje meg a vízkömentesítő műveletet.
- Amikor a készülék vízkömentesítve van, öblítse át egy teljes friss vizes ciklus lefuttatásával: tölts fel a tartályt a maximum szintig hideg friss vízzel (kávé és szűrő nélkül). Kapcsolja be a kávéfőzőt ( + **O/I** kapcsoló) és hagyja, hogy a víz áramoljon.

**Megj.:** a vízkömentesítő gomb törli az összes többi beállítást.

Ha véletlenül megnyomta, nyomja meg újra, törölje a vízkömentesítést, és a kávéfőző visszaáll az összes korábbi beállításra.

## 6. 1-4 csésze beállítás:

Lehetővé teszi kisebb kávémenyiség főzését (1-4 csésze) optimális hőmérsékletet mellett.

Ez a funkció kombinálható minden más beállítással. A feladatok beállítása után nyomja meg az 1-4 gombot, és kapcsolja be a készüléket a **O/I** kapcsolóval.

## 4. SZAKÁCS TIPPEK ÉS TRÜKKÖK



- Még zamatosabb kávéfőzhet frissen őrölt kávéból. Az íz és aroma még jobban kialakul főzés közben.
- Enyhén ízesített kávéhoz tegyen például fahéjrudat, néhány vanília vagy kardamom magot a kávéfőzőbe.
- A kihűlt kávé újramelegítése nem ajánlott. Íze megváltozik, és elveszíti az aromáját.
- Ügyeljen arra, hogy a Cuisinart® receptfüzetben ajánlott kávémennyiségeket használja.

## 5. KÉRDÉSEK / VÁLASZOK

Mit tegyek, ha...	Válaszok
a készülék nem működik?	A készülék nincs csatlakoztatva.
nem folyik ki a kávé?	A kávéskanna és a szűrőkosár nincs a megfelelő helyen.
kávézacc van a készülék belsejében?	Ne lépje túl a maximális ajánlott mennyiséget.
A program a funkció nem működik?	Nézze meg az alábbi részt: B. A KÉSZÜLÉK MŰKÖDTETÉSE - A KEZELŐPANEL

## 6. TISZTÍTÁS ÉS TÁROLÁS

- Amikor a CALC. lámpa felgyullad, vízkömentesítse a kávéfőzőt a vízköoldóval a termék használati utasításának megfelelően.
- Lehetséges tiszta fehér ecetet is használni 30 cl ecetet 30 cl vízben feloldva. Öntse az oldatot a víztartályba, és indítsa el a főzési ciklust. A ciklus felénél kapcsolja ki a gépet, hagyja állni egy órán át, majd indítsa újra a ciklust. Futasson le két ciklust csak vízzel a gép öblítéséhez.

Hagyja a készüléket teljesen kihűlni, és kapcsolja ki tisztítás előtt.

- A kávéfőző külsejének tisztításához törölje tisztára egy szivaccsal és enyhe tisztítószerrel, majd alaposan szárítsa meg.
- A szűrőtartó, a mérőkanál, a kávéskanna és a fedő mosogatógépben mosható (csak a felső tálcán).
- Törölje le a melegítőlapot és a szűrőtartó alatti területet nedves ruhával.



- Ne textil törülkövel törölje szárazra víztartály belsejét, mert szőszet hagyhat maga után.
- Ne használjon súroló szivacsot vagy terméket, ami károsíthatja a bevonatot.
- **SOHA NE MERÍTSE VÍZBE VAGY MÁS FOLYADÉKBA AZ EGYSÉGET A ALAPJÁT.**

## 7. BIZTONSÁGI FIGYELMEZTETÉSEK

- Mindig hideg vizet használjon kávé készítéshez.
- Soha ne érintse meg a melegítőlapot.
- Ne távolítsa el a kávéfőzőt 30 másodpercnél hosszabb időre a ciklus vége előtt, mert a kávé túlfolyhat a szűrőtartón.
- Soha ne tekerje a tápkábelt a készülék köré.
- Ne hagyja, hogy a kábel lelógjon a konyhapultról vagy hogy a melegítőlappal vagy más forró felülettel érintkezzen.
- Ne tegye a készüléket fűtőberendezésre vagy annak közelébe.
- Mindig húzza ki a készüléket használat után és tisztítás előtt. Soha ne hagyja a készüléket felügyelet nélkül. Kihúzáskor a dugót húzza, ne a vezetékét.
- Fokozott felügyeletre van szükség, ha a készüléket gyermekek közelében használja. A kávéfőzőt gyermekek nem használhatják. Gyermekektől tartsa távol.
- Ne használja a készüléket, ha leesett, vagy ha úgy tűnik, hogy sérült.
- **Azonnal függesse fel a készülék használatát, ha a kábel sérült. Ha a tápkábel megsérült, csak a gyártó vagy az értékesítés utáni szolgáltató cserélheti ki.**
- Ne próbálja maga megjavítani a készüléket.
- Bármilyen a Cuisinart® által nem ajánlott vagy forgalmazott tartozék használata tüzet, áraműtést és sérülésveszélyt okozhat.

- Ez a készülék megfelel a 89/336/EGK (elektromágneses kompatibilitás) és a 73/23/EGK (biztonsági elektromos háztartási berendezések) alapvető követelményeinek a 93/68/EGK irányelv módosításai szerint (CE-jelölés).
- A készüléket kizárólag kávé készítésre használja, a kézikönyv útmutatásait követve.
- Ne használja kültérben.
- Csak háztartási felhasználásra.