



Cuisinart®



FILTERES KÁVÉFŐZŐ

Útmutató

DCC2650E

TARTALOMJEGYZÉK

Biztonsági előírások	4
1. Bevezetés	6
2. A termék jellemzői	6
3. Összeállítás	7
4. Használat	7
A. Kezelőtábla	7
B. Az óra beállítása	8
C. Kézi programozás	8
D. Automatikus programozás	8
E. Automatikus vízkőtlenítés	8
5. A séf véleménye	9
6. Kérdések és válaszok	9
7. Tisztítás és tárolás	9

BIZTONSÁGI ELŐÍRÁSOK

A KÉSZÜLÉK HASZNÁLATA ELŐTT OLVASSA EL FIGYELMESEN A BIZTONSÁGI ELŐÍRÁSOKAT!



• **FIGYELEM!** A készüléket, illetve a csomagolást átfogó polietilén zacskók veszélyesek lehetnek. A fulladás bármely kockázatának elkerülése érdekében tartsa ezeket a zacskókat csecsemőktől és gyermekektől távol. Ezek a zacskók nem játékszerek.



• **FIGYELEM!** Meleg felület.

- Soha ne érintse meg a meleg felületeket.
- Hagyja lehűlni a készüléket, mielőtt elteszi.
- A készülék működése közben a hozzáférhető felületek hőmérséklete magas lehet.
- Kávé készítéséhez mindig hideg vizet használjon.
- Soha ne érjen a melegentartó laphoz.
- Ne vegye ki a kiöntőt a ciklus vége előtt 30 másodpercnél tovább, mert a szűrőből túlcscordulhat a víz.
- Ne helyezze a készüléket hőforrásra, illetve hőforrás közelébe. Ne használja hőre érzékeny felületeken, vagy gyúlékony anyagok közelében.
- Ne hagyja, hogy a tápkábel a munkavégzés szintjét meghaladja, és ne hagyja, hogy forró felületekkel érintkezzen.
- Soha ne merítse vízbe, illetve bármely egyéb folyadékba.
- Használat után és tisztítás előtt mindig húzza ki a konnektorból. Soha se hagyja a készüléket csatlakoztatva felügyelet nélkül. A konnektorból való kihúzásnál mindig a dugaszt húzza, ne a kábelt.
- Soha ne csavarja szorosan a tápkábelt a készülék köré.
- A készülék nem alkalmas arra, hogy külső időzítő szerkezeten vagy különálló távvezérlő rendszeren keresztül használják.
- Használat után és tisztítás előtt húzza ki a konnektorból a készüléket. Soha se hagyja a bedugott készüléket felügyelet nélkül. A konnektorból való kihúzásnál mindig a dugaszt húzza, ne a kábelt.
- Ne használja a készüléket ha leesett, illetve ha károsodás nyilvánvaló jeleit mutatja.
- Azonnal szüntesse be a készülék használatát, ha a tápkábel megsérült.
- Ha a tápkábel megsérült, azt a gyártónak, a gyártó márkaszervizének vagy hasonló képzettségű szakembernek ki kell cserélnie a veszélyek elkerülése érdekében.
- A felhasználó semmilyen javítási munkálatot nem végezhet.
- A Cuisinart® által nem ajánlott vagy értékesített alkatrészek használata tüzet, áramütést vagy személyi sérülést okozhat.

- A készüléket 8 éven felüli gyermekek, vagy csökkent fizikai, érzékszervi vagy mentális képességű, illetve tapasztalatokkal és ismeretekkel nem rendelkező személyek csak felügyelet mellett használhatják, vagy akkor, ha a készülék biztonságos használatára megtanították őket és ismerik az ezzel járó kockázatokat. A gyermekek ne játsszanak a készülékkel. A tisztítást és karbantartást felügyelet nélkül lévő gyermekek ne végezzék.
- A készüléket és a tápvezetéket tartsa távol a 8 évesnél fiatalabb gyermekektől.
- Kizárólag konyhai célokra használja ezt a készüléket, a kézikönyv útmutatásait szigorúan betartva.
- Kültéri használatra nem alkalmas.
- Kizárólag háztartási célokra használandó.

Elektromos és elektronikus készülékek hulladéka



Mindannyiunk, valamint a környezet védelmében kifejtett közös erőfeszítésben való részvétel érdekében :

- Ne dobja ki ezeket a termékeket a háztartási hulladékokkal együtt.
- Vegye igénybe az országában rendelkezésére álló visszaváltási és begyűjtési rendszereket. Egyes anyagok így újrafeldolgozhatók vagy hasznosíthatók lehetnek.

1. BEVEZETÉS

Gratulálunk új vásárlásához!

A Cuisinart® több mint 30 éve komplett konyhai eszközöket fejleszt, amelyek segítségével a konyha szerelmesei és a nagy séfek maradéktalanul kibontakoztathatják kreativitásukat.

A Cuisinart® valamennyi készüléke a tervezők és a konyhaművészet legnagyobb nevei, például Paul Bocuse, a márka karizmatikus nagykövete között fennálló szoros együttműködés révén jött létre. Minden egyes termék ötvözi a robusztusság, innováció, teljesítmény és ergonómia legjobb jellemzőit.

Eredeti, professzionális alapanyagokból, például szálcsiszolt acélból készült termékeink könnyen beilleszthetők bármilyen konyhába az egyszerű és elegáns designnek köszönhetően.

2. A TERMÉK JELLEMZŐI

1. Fedél
2. Víztartály
3. Szénszűrő a vízhez: a szennyeződések és szagok eltávolítására A szűrőtartó rekeszbe illeszkedik.
4. Szénszűrő-tartó
5. Szűrőtartó (nem szerepel az ábrán)
6. 24 órával előre programozható LCD kijelző
7. Kezelőtábla
8. Kiöntő 1,8 liter kávé befogadására, ami 12 csészének felel meg
9. Melegentartó lap
10. Mérőkanál

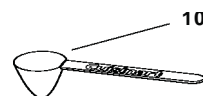
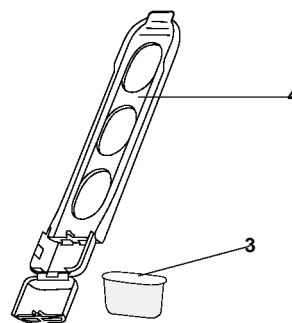
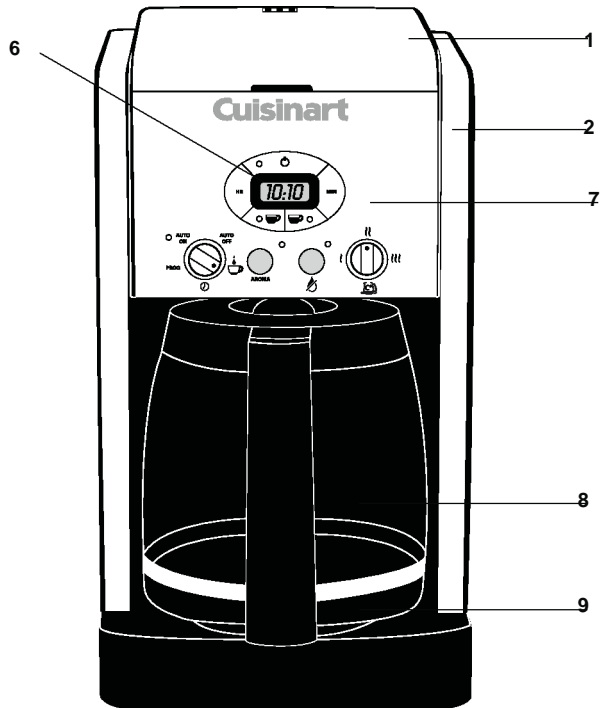

3. ÖSSZEÁLLÍTÁS

Az első használat előtt, vagy hosszabb leállást követően töltsse fel a tartályt hideg vízzel a maximális szintig (kávé és szűrő nélkül). Tegye a helyére a kiöntőt és kapcsolja be a készüléket a megnyomásával, és hagyja folyni a vizet.

Tegye bele a szénszűrőt a vízhez

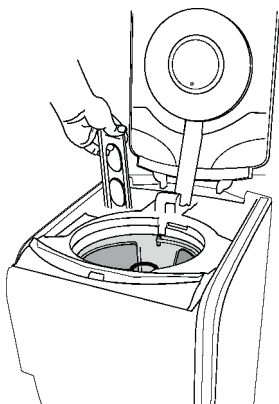



- Távolítsa el a szűrő műanyag csomagolását és áztassa be 15 percre hideg vízbe.
- A szűrőt tartó rekesz a kávéfőző bal oldalán található. Vegye ki a szénszűrő-tartót.
- A kinyitáshoz húzza maga felé a szűrőtartó rekeszt.
- Tegye a szűrőt a rekeszbe, lapos felével felfelé, majd zárja be. Vigyázat, ha nem jól helyezi el, elszakadhat.
- Tegye a helyére a rekeszt.
- Megjegyzés: Cserélje a vízszűrőt 60 naponta, 60 használat után, vagy ha kemény a víz, gyakrabban. Csereszűrő beszerzéséhez hívja a Cuisinart vevőszolgálatát vagy látogasson el a www.cuisinart.fr honlapra.

4. HASZNÁLAT

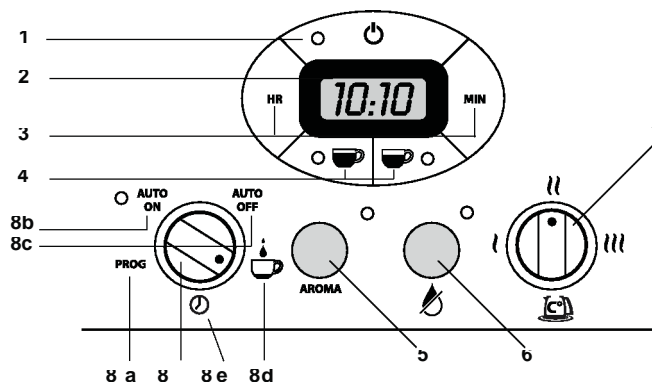
A . Kezelőtábla



1. Be/Ki kapcsoló
2. Óra és LCD kijelző: mutatja az időt és az AUTO ON és AUTO OFF funkciókkal programozott időt (automatikus be- és kikapcsolás).
3. Óra (HR) és perc (MIN) gombok: az óra és az automatikus be- és kikapcsolás beállításához.
4. Erősségválasztó: ☕ (közepes kávé) és ☕ (erős kávé) gombok a kávé erősségének kiválasztásához. Az alapbeállítás szerinti erősség ☕
5. **AROMA** gomb: a legzamatosabb kávé készítését teszi lehetővé kis mennyiségeknél, biztosítva az optimális hőmérsékletet. 5 csészénél kisebb mennyiségnél használja.
6. Vízkőtlenítő gomb, a vízkőtlenítést jelző lámpával: a lámpa kigyullad, ha vízkőtlenítésre van szükség. A gomb speciális vízkőtlenítő ciklust indít el.
7. A melegentartó lap hőmérséklete ☕ : 3 hőmérséklet választható a kiöntő melegen tartásához: ☕ , ☕☕ és ☕☕☕ .
8. Funkcióválasztó:
 - a. PROG: az automatikus bekapcsolás beállítása



- b. AUTO ON: automatikus bekapcsolás a PROG módban kiválasztott időpontban.
- c. AUTO OFF: automatikus kikapcsolás funkció akár 38 perccel a kávé PROG módban történt elkészítése után.
- d.  gomb: a kávé készítésének elindítása.
- e.  gomb: idő beállítása a kávéfőzőn.

MEGJEGYZÉS: A kávé kifolyása automatikus megszakad, ha a kiöntőt leveszik a melegentartó lapról, így kifolyás közben egy csésze kávé kitölthető.

B. Az óra beállítása



- Állítsa a funkcióválasztó gombot  helyzetbe.
- Nyomja meg és tartsa lenyomva a HR vagy MIN gombot, amíg a kijelző villogni kezd. Nyomja meg a HR vagy MIN gombot a számok futtatásához. Amikor a számok villogása megszűnik, az óra beállítása megtörtént.
- Figyelem! amikor túllépi a 12-es számot, a „PM” betűk jelennek meg, ekkor az időt 12 h-tól éjfélig lehet állítani. Ha nincs jelzés, a délelőtti óráknak felel meg, 0 h-tól délig.

C. Használat programozás nélkül

- Töltse fel a tartályt hideg vízzel, a készíteni kívánt csészék számának megfelelően (lásd a tartály belsején lévő mércét).
- Megjegyzés: a kiöntőn lévő jelzések a kapott csészék számát jelölik. E mérce és a víztartályban lévő mérce közötti eltérés a kávéörlemény által elnyelt vízmennyiségből fakad.
- Helyezzen egy 4 számú szűrőt a szűrőtartóba. Tegye az őrölt kávé a szűrőbe. Számoljon egy mérőkanál kávé csészénként. Ezt az átlagos adagot módosíthatja a kávé kívánt erősségétől függően.
- Zárja le a fedelet. A készülék bekapcsolása előtt ellenőrizze, hogy a kiöntőt rátette a melegentartó lapra.
- Válassza ki a kávé erősségét. Nyomja meg a  gombot a közepes, vagy a  gombot erős kávéhoz.
- Állítsa a funkcióválasztó gombot  helyzetbe.

MEGJEGYZÉS 5 csészénél kisebb mennyiségnél állítsa a

funkcióválasztó gombot  helyzetbe, majd nyomja meg a **AROMA** gombot.

- Nyomja meg a  gombot. A piros jelzőfény kigyullad és a kávéfőzés ciklus megkezdődik. A hangjelzés 5-ször hallható a ciklus végén.
- A  gomb megnyomásával kapcsolja ki a készüléket. A középső piros jelzőfény kialszik.





D. Automatikus programozás

- Forgassa a funkcióválasztó gombot PROG helyzetbe. A számok 5-ször villognak, utána a villogás megszűnik.
- Nyomja meg és tartsa lenyomva a HR vagy MIN gombot, amíg a kijelző villogni kezd. Nyomja meg a HR vagy MIN gombot a számok futtatásához. Amikor a számok villogása megszűnik, az óra beállítása megtörtént.
- Forgassa a funkcióválasztó gombot AUTO OFF helyzetbe. A számok 5-ször villognak, utána a villogás megszűnik.
- Nyomja meg és tartsa lenyomva a HR vagy MIN gombot, amíg a kijelző villogni kezd. Nyomja meg a HR vagy MIN gombot a számok futtatásához. Amikor a számok villogása megszűnik, az óra beállítása megtörtént.

MEGJEGYZÉS A késleltetett kikapcsolás maximális időtartama 38 perc.



- Forgassa a funkcióválasztó gombot AUTO ON helyzetbe. A kávéfőzőn megjelenik az óra.



MEGJEGYZÉS 5 csészénél kisebb mennyiségnél nyomja meg a **AROMA** gombot.

- Válassza ki a kávé erősségét. Nyomja meg a  gombot a közepes kávéhoz, vagy a  gombot erős kávéhoz.
- A  megnyomásával indítsa el az automatikus módot. A  gomb kialszik, és az AUTO ON gomb kigyullad.
- A megadott időpontban a ciklus elkezdődik, a piros jelzőfény kigyullad.

E. Automatikus vízkőtlenítés

Használat közben fokozatosan lerakódik a vízkő. A vízkő nem tesz jót a finom szerkezeteknek, és kemény és kesernyés ízt kölcsönöz a kávénak. Ha jó kávé szeretne, rendszeres vízkőtlenítésre van szükség. A vízkőtlenítés gyakorisága a víz keménységétől és a használat gyakoriságától függ.

- Amikor a kávéfőzőt vízkőtleníteni kell, a  gomb melletti vízkőtlenítés jelzőfény villog a ciklus alatt.
- A kávéfőző vízkőtlenítését egy erre a célra szolgáló termékkel végezze, és kövesse a szer használati útmutatóját.
- Nyomja meg a  és a  gombot. A vízkőtlenítést jelző lámpa folyamatosan világít. A kávéfőző most „Automatikus vízkőtlenítés” módban van.

- Miután a ciklus befejeződött, 5 hangjelzés hallható.
- Általában egy vízkötlenítő ciklus elegendő. Az ellenőrzéshez nyomja meg a  gombot. Ha a vízkötlenítés jelzőlámpa nem gyullad ki, a készülék vízkötlenítése megtörtént. Ha a jelzőlámpa kigyullad, ismételje meg a vízkötlenítési műveletet.
- A készülék vízkötlenítése után öblítse át, hajtson végre egy teljes ciklust. Töltsse fel a tartályt a maximális szintig hideg vízzel (kávé és szűrő nélkül). Nyomja meg a  gombot és hagyja folyni a vizet.
- Megjegyzés: a vízkötlenítés funkció az összes többi funkciót gátolja. Ha véletlenül megnyomja a gombot, nyomja meg ismét, hogy visszaálljon a korábbi beállítás.

5. KONYHAMESTEREK AJÁNLJÁK



- Még zamatosabb lesz a kávé, ha frissen őrölt kávéból készíti, amely jobban kiadja az aromáját elkészítés közben.
- Ha enyhén illatos kávé szeretne, tegyen egy fahéjrudat, vaníliát, egy szem kardamomot stb. a kiöntőbe.

Lehetőleg ne melegítse fel a kihűlt kávé, mert megváltozik az íze és elveszíti aromájának egy részét.

6. KÉRDÉSEK ÉS VÁLASZOK

Mit tegyek, ha:	Válaszok
Készülék nem működik?	A készülék ki van húzva.
A kávé nem folyik?	A kiöntő és a szűrőtartó nincs a helyén.
Kávézacc rakódott le a készülék belsejében?	Ne lépje túl az ajánlott mennyiségeket.
A programozás nem indult el?	Olvassa el a 4. pontot (Használat)

7. TISZTÍTÁS ÉS TÁROLÁS

- Mosószeres vízzel átitatott szivaccsal törölje a kávéfőző külsejét, utána törölje alaposan szárazra.
- A szűrőtartót, a mérőkanalat, a kiöntőt és a fedelet beteheti a mosogatógépbe (csak a felső kosárba).
- A szűrőtartó alatti részt és a melegentartó lapot nedves ronggyal törölje át.
- Ne törölje el a víztartály belsejét, hogy ne maradjon benne szövet- vagy papírmaradvány.
- Ne használjon súroló szivacsot vagy súrolószert, mert károsíthatják a burkolatot.